

## TECHNISCHE DATEN / AUFBAUANLEITUNG

### WPC-Haus Trend B

Kontroll-Nummer:

**wolff**  
Finnhaus

Produktvideos finden Sie unter: [www.finnhaus.de/videos.html](http://www.finnhaus.de/videos.html)

Sehr geehrter Kunde,  
lesen Sie die Sicherheitsrichtlinien durch. Prüfen Sie bitte VOR dem Zusammenbau, dass keine Teile beschädigt sind oder fehlen. Gehen Sie noch einmal die komplette Aufbauanleitung durch. Bauen Sie alle Teile entsprechend der Anleitung in diesem Handbuch zusammen. Lassen Sie dabei keinen Arbeitsschritt aus.

Behandeln Sie die Wandplatten vor und während des Aufbaus mit äußerster Vorsicht. Legen Sie diese vorsichtig auf dem Boden ab. Vermeiden Sie es, darauf zu treten oder Gegenstände darauf abzulegen. Für den Aufbau der Wandplatten werden 2 Personen benötigt.

**Empfehlung:** Bauen Sie als Fundament eine Grundfläche aus Holz oder Beton.

Lassen Sie am Aufstellungsort außerhalb des WPC-Hauses ausreichend Platz, so dass Sie während des Aufbaus von außen Zugang zum WPC-Haus haben.

Nehmen Sie alle Teile aus der Verpackung und breiten Sie sie auf einer sauberen Arbeitsfläche aus.

Aufgrund eines hohen Holzanteils kann die Oberfläche verschiedene Schattierungen aufweisen und mit der Zeit die Farbe ändern. Dies erfordert weder eine spezielle Behandlung, noch wird die Lebensdauer des WPC-Hauses dadurch beeinträchtigt.

Wenn Sie das WPC-Haus streichen möchten, lassen Sie sich bitte von einem professionellen Maler bei der Auswahl der passenden Farben für das Holz-Kunststoff-Verbundmaterial beraten.

Verwenden Sie keine aggressiven Reinigungsmittel, da diese Flecken verursachen oder das WPC-Haus beschädigen können.

## **PFLEGE- UND SICHERHEITSHINWEISE**

- Der Gartenschuppen dient einzig und allein der Lagerung von Gegenständen. Das WPC-Haus ist nicht für Wohnzwecke ausgelegt.
- Es wird empfohlen, das WPC-Haus an einem unbeweglichen Gegenstand/Fundament zu verankern (als Sturmsicherung). Nicht im Lieferumfang enthalten.
- Führen Sie den Aufbau nicht an windigen oder kalten Tagen durch.
- Überprüfen Sie das WPC-Haus regelmäßig auf Stabilität und stellen Sie sicher, dass der Standort eben ist.
- Seien Sie vorsichtig, wenn Sie mit Teilen hantieren, die Stahlkanten aufweisen.
- Für Aufbau und Handhabung des WPC-Hauses verwenden Sie bitte nur Werkzeuge, die in der Aufbauanleitung aufgelistet sind.
- Tragen Sie bei der Montage des Gartenschuppens oder Wartungsarbeiten stets Arbeitshandschuhe, eine Schutzbrille und Kleidungsstücke mit langen Ärmeln.
- Vermeiden Sie den Einsatz von Rasenmäher und maschineller Sense im direkten Umfeld des WPC-Hauses.
- Tragen Sie eine Schutzbrille und befolgen Sie bei Verwendung von Elektrowerkzeugen immer die Anweisungen des Herstellers.
- Reinigen Sie das WPC-Haus mit einem Gartenschlauch und einem milden Reinigungsmittel. Verwenden Sie auf keinen Fall eine harte Bürste und Scheuer- oder Entfettungsmittel sowie Öl- oder Acetonhaltige Reinigungsmittel, da diese Flecken verursachen oder den Schuppenn beschädigen könnten.

- Lagern Sie keine heißen Gegenstände im WPC-Haus, wie etwa kürzliche benutzte Grills oder Lötlampen und auch keine flüchtigen Chemikalien.
- Lehnen Sie keine schweren Gegenstände an die Wände von dem WPC-Haus, da sich dadurch das gesamte WPC-Haus verziehen könnte.
- Halten Sie das Dach frei von Schnee und angesammeltem Blattwerk. Große Mengen Schnee können das WPC-Haus beschädigen und beim Betreten gefährlich werden.
- Achten Sie bei dem WPC-Haus auf ausreichende Belüftung. Dadurch vermeiden Sie Dunstfeuchtigkeit.
- Decken Sie das Dach vom WPC-Haus mit einer dichten Dachbedeckung ab. Beachten Sie dabei das Dachgefälle. Am besten eignet sich eine selbstklebende Dichtungsbahn.
- Die Windrichtung ist ein wichtiger Faktor, der bei der Aufstellung des WPC-Hauses unbedingt berücksichtigt werden muss. Vermeiden Sie zu hohe Windbelastung, insbesondere einen hohen Winddruck auf die Türen. Halten Sie die Türen immer verschlossen und verriegelt, wenn das WPC-Haus nicht genutzt wird, um eine Beschädigung durch Windbelastungen zu vermeiden.
- Wenden Sie sich bitte an Ihre lokale Behörde und erkundigen Sie sich dort, ob zum Aufbau von dem WPC-Haus eine Genehmigung erforderlich ist.

## **AUF 5 JAHRE BEGRENZTE GEWÄHRLEISTUNG**

Die auf 5 Jahre begrenzte Gewährleistung umfasst Herstellungs- oder Materialdefekte am Produkt und gilt ab dem Datum des ursprünglichen Erwerbs. (Der Begriff „Defekte“ wird definitiv als Beeinträchtigungen, die die Nutzung des Produktes herabsetzen).

Diese Gewährleistung umfasst keine Defekte, die aus normalem Gebrauch resultieren und schließen unter anderem durch die Nutzung des Produktes entstandenen Abrieb, Kratzer oder Risse mit ein, sowie Verfärbungen, Rostansatz und Schäden aufgrund von unsachgemäßer Nutzung, Missbrauch, Unachtsamkeit, Abänderungen, Bemalen, das Versetzen oder Transportieren des Produktes und „Naturereignisse“, wozu unter anderem Hagel-schaden, jeglicher Form von Sturm, Flut und Feuer zählen, sowie mittelbare und damit verbundene Beschädigungen hierdurch.

Bei Aufbau und Handhabung, die nicht gemäß den Empfehlungen, Vorgaben und Beschränkungen durchgeführt werden, wie sie in der Gebrauchsanleitung zu dem Produkt vermerkt sind, verliert diese Gewährleistung ihre Gültigkeit. Dies gilt auch für einen Gebrauch zu kommerziellen und öffentlichen Zwecken. Finnhaus Wolff ist nicht verantwortlich für Beschädigungen durch Dritte und Schäden an und Verlust von Gegenständen innerhalb oder in der Nähe des WPC-Hauses. Nach der Einrichtung von Kaufnachweis und Beweismaterial für den beanstandeten Defekt am Produkt, vorbehaltlich einer zeitnahen Meldung des Defekts, wird Finnhaus Wolff während der gesamten Gewährleistungsdauer nach alleinigem Ermessen fehlerhafte Teile austauschen oder einen anteiligen Betrag des Kaufpreises auf Basis der Kulanz zurückerstatten.

Viel Spaß beim Aufbau wünscht Ihnen das  
**Wolff-Team**

# 3D-Ansicht WPC-Haus Trend B

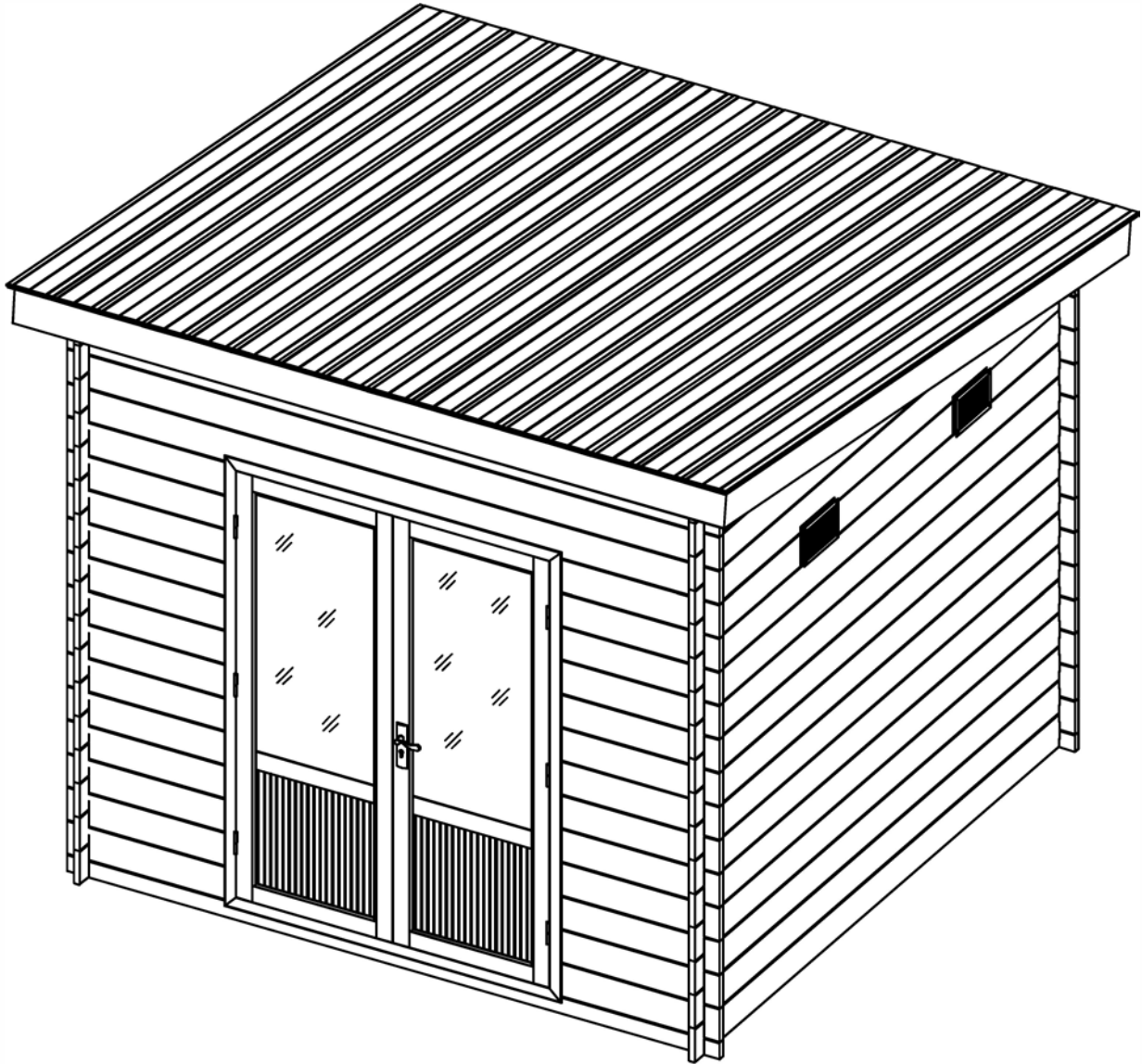

## Benötigtes Werkzeug:

- Kreuzschraubendreher
- Gummihammer
- Bohrmaschine
- Akkuschauber
- Bohrer Metall Ø 4
- Bohrer Metall Ø 3,5
- Wasserwaage
- Maßband / Zollstock
- Messer / Cuttermesser
- Handschuhe
- Stehleiter
- Werkzeuge Ihrer Wahl
- Silikonkleber

# Fundamentplan WPC-Haus Trend B

## Fundament

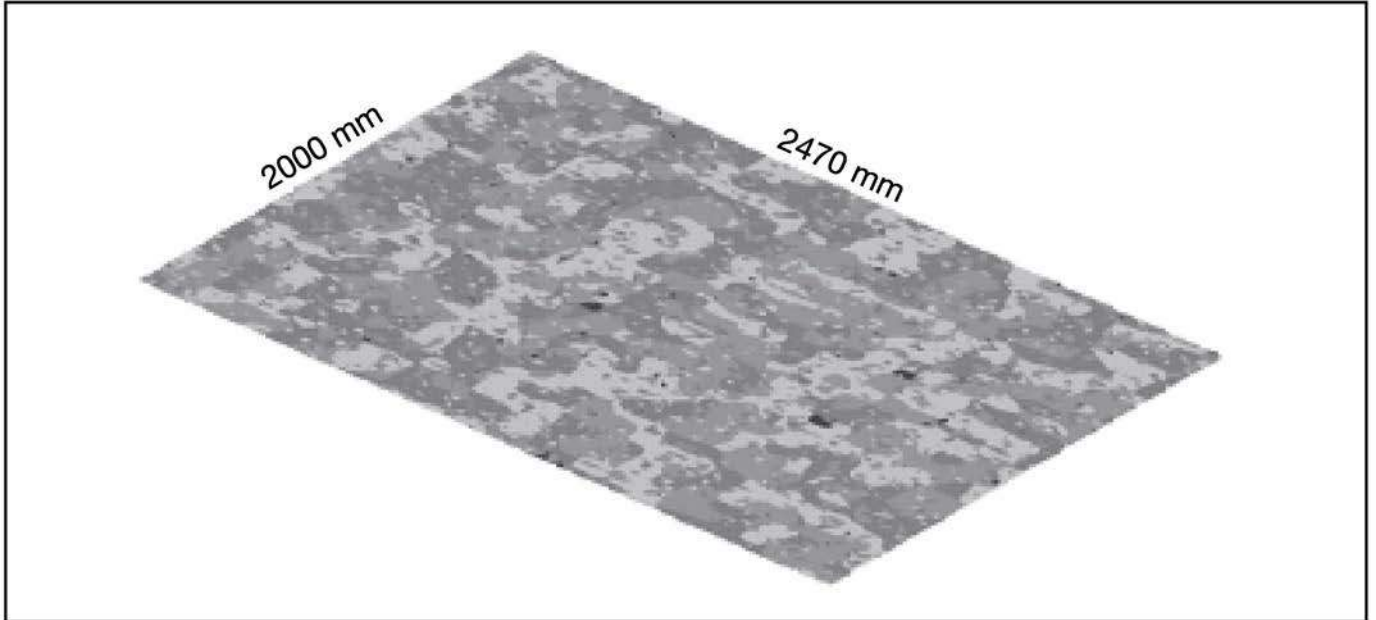

### **Fundament:**

Ein gutes Fundament ist das wichtigste Detail, um die Sicherheit und Dauerhaftigkeit Ihres Gartenhauses zu garantieren. Nur ein komplett in der Waage stehendes und rechtwinklig verarbeitetes Fundament garantiert eine problemlose Montage sowie Langlebigkeit Ihres Gartenhauses. Speziell für die Passgenauigkeit der Türen ist dies sehr wichtig.













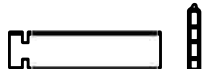

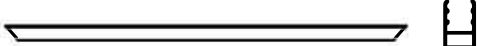
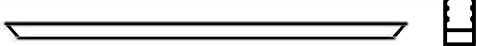
### **Wir empfehlen die folgenden Varianten für Ihr Fundament:**

- 1) Beton - oder Gehwegplattenfundament
- 2) gegossenes Betonfundament

Befragen Sie dazu bitte einen Fachmann oder lassen die Arbeit durch einen Fachbetrieb ausführen.

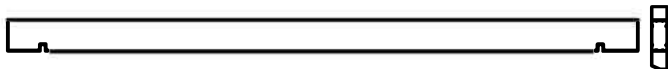
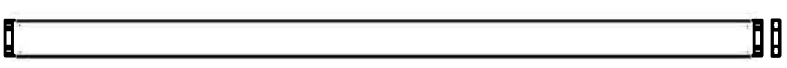
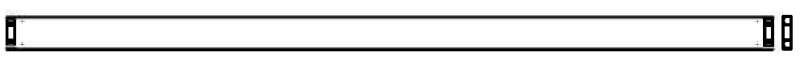

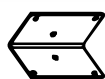



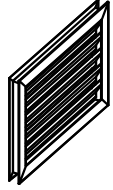
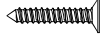
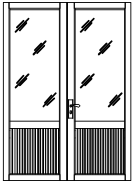

# Teileliste

## WPC-Haus Trend B

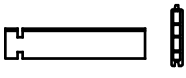
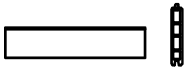
Nr.		Bezeichnung	Menge
1		Alu Bohle Wand B 85x28x2470 mm	2
2		Alu Bohle Wand A 160x28x2000 mm	2
3		WPC-Bohle Wand 160x28x2000 mm	23
4		WPC-Bohle Wand 160x28x515 mm	26
5o		Türrahmen oben: 1500 mm	1
5u		Türrahmen unten: 1500 mm	1
6L		Türrahmen links: 2005 mm	1
6r		Türrahmen rechts: 2005 mm	1
7		Türeckverbindung	4
8		Türmontageverbindung	8
9		Sechskantschlüssel	1
10		Giebelelement: 2000 mm	2
11		Giebelelement: 603 mm	2
12		Alu Bohle links 140x40x2720 mm	2
13		Alublende Dach 160x40x2328 mm	2
14		Alublende Dach lang 160x40x2800 mm	2
15		Dachpaneele 206x15x2328 mm	14
16		Metallwinkel 30x30 mm L=68 mm	8
17		Verbindungsstück 80x80 mm L=40 mm	8

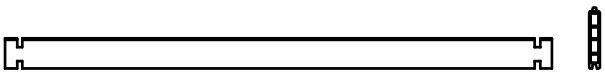
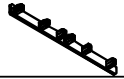
# Teileliste

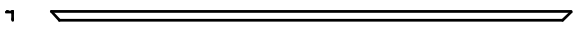
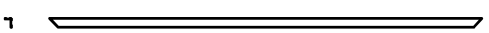
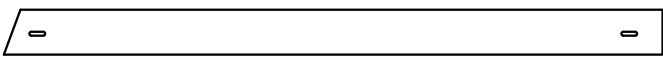
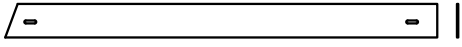
## WPC-Haus Trend B

18		Lüftungsgitter 400x205 mm	2
19		Schrauben 4x30 mm	260
20		Doppeltür 1500x2005 mm	1
21		Türgriff mit Zylinderschloss	1
22		WPC Paneel kurz	110
23		WPC-Bohle Wand 160x28x330 mm	2
24		WPC-Bohle Wand 160x28x660 mm	1
25		Schrauben 4x25 mm	65
26		WPC-Bohle Wand 160x28x2470 mm	14
27		WPC-Paneel lang	28
28		Alu-Paneel Abschlusskappe	8
29		Alu-Winkelleisten lang 2803x 45 x 35 mm	1
30		Alu-Winkelleisten kurz 2330x 45 x 35 mm	2
31		Alu-Sturmleisten 2184*75*14mm	2
32		Alu-Sturmleisten 2036*75*14mm	2
33	 M6	Schrauben mit Mutter L=27mm	8
34		Metallwinkel 30x30mm L=35mm	8

# Aufbau WPC-Haus Trend B

## Schritt 1

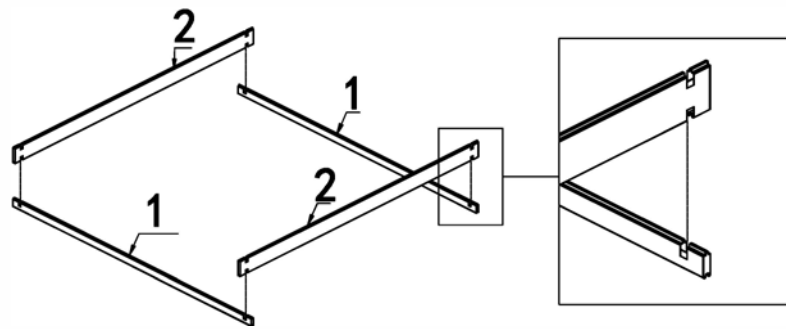

Benutzen Sie als unterste Lage die Alupaneele.

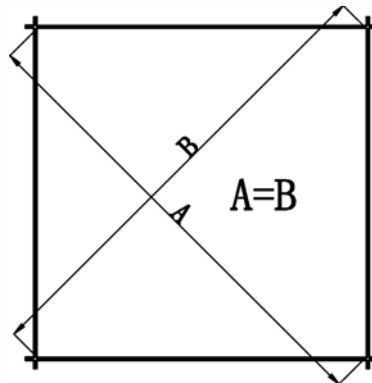

Vergewissern Sie sich nach Schritt 1, dass alle Ecken im 90° Winkel zueinander stehen.

## Schritt 2

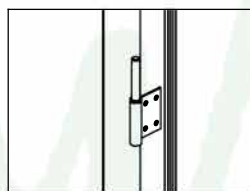

Beachten Sie die Ausrichtung des Türrahmens, da die Tür von außen zu öffnen ist.

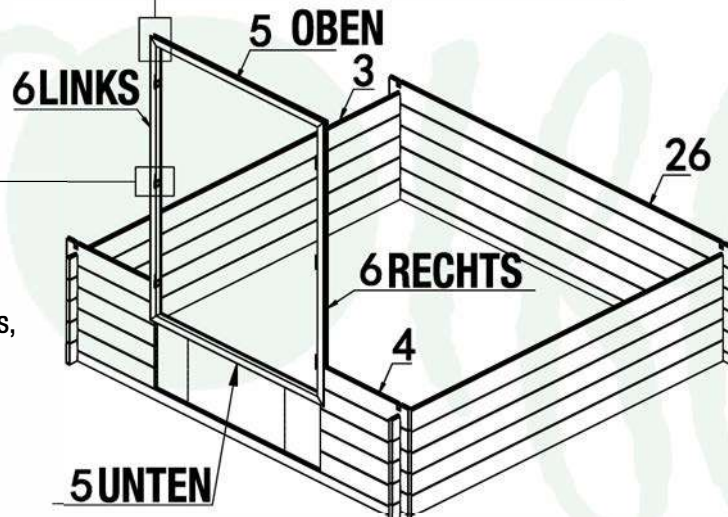

# Aufbau WPC-Haus Trend B

## Schritt 3

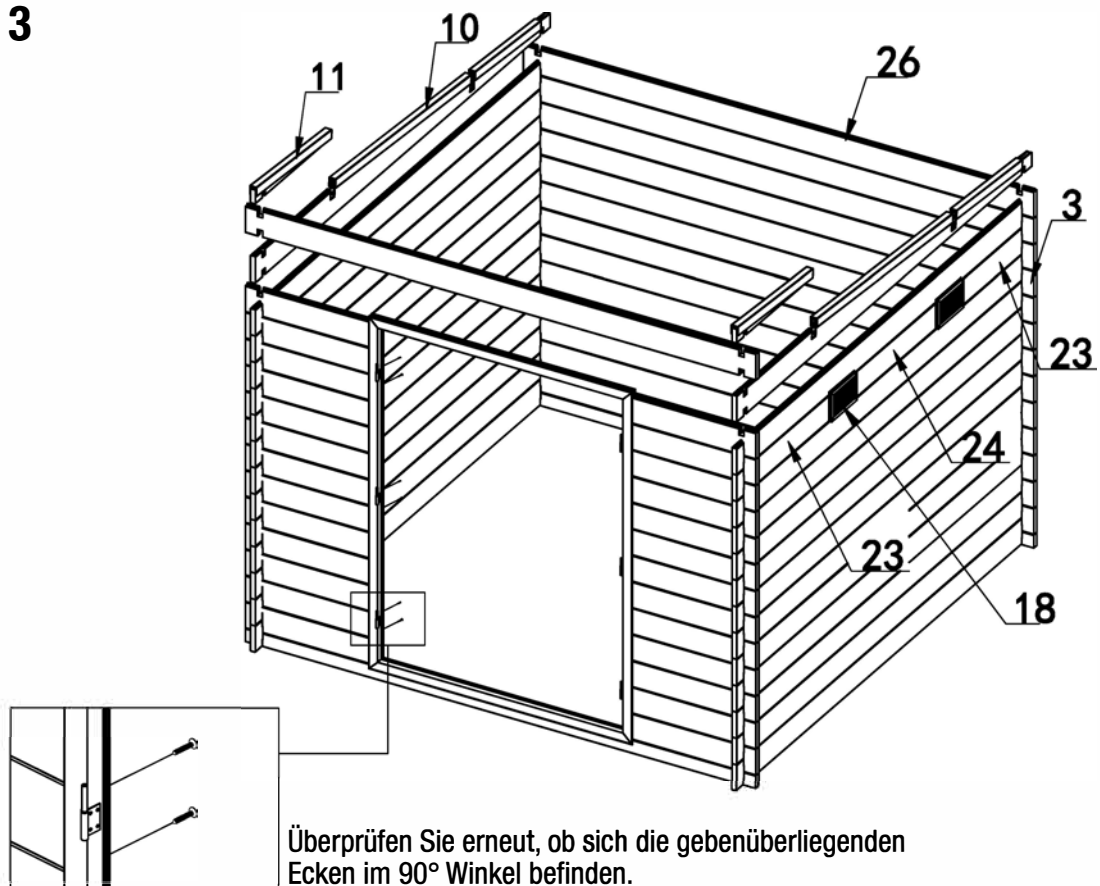

## Schritt 4

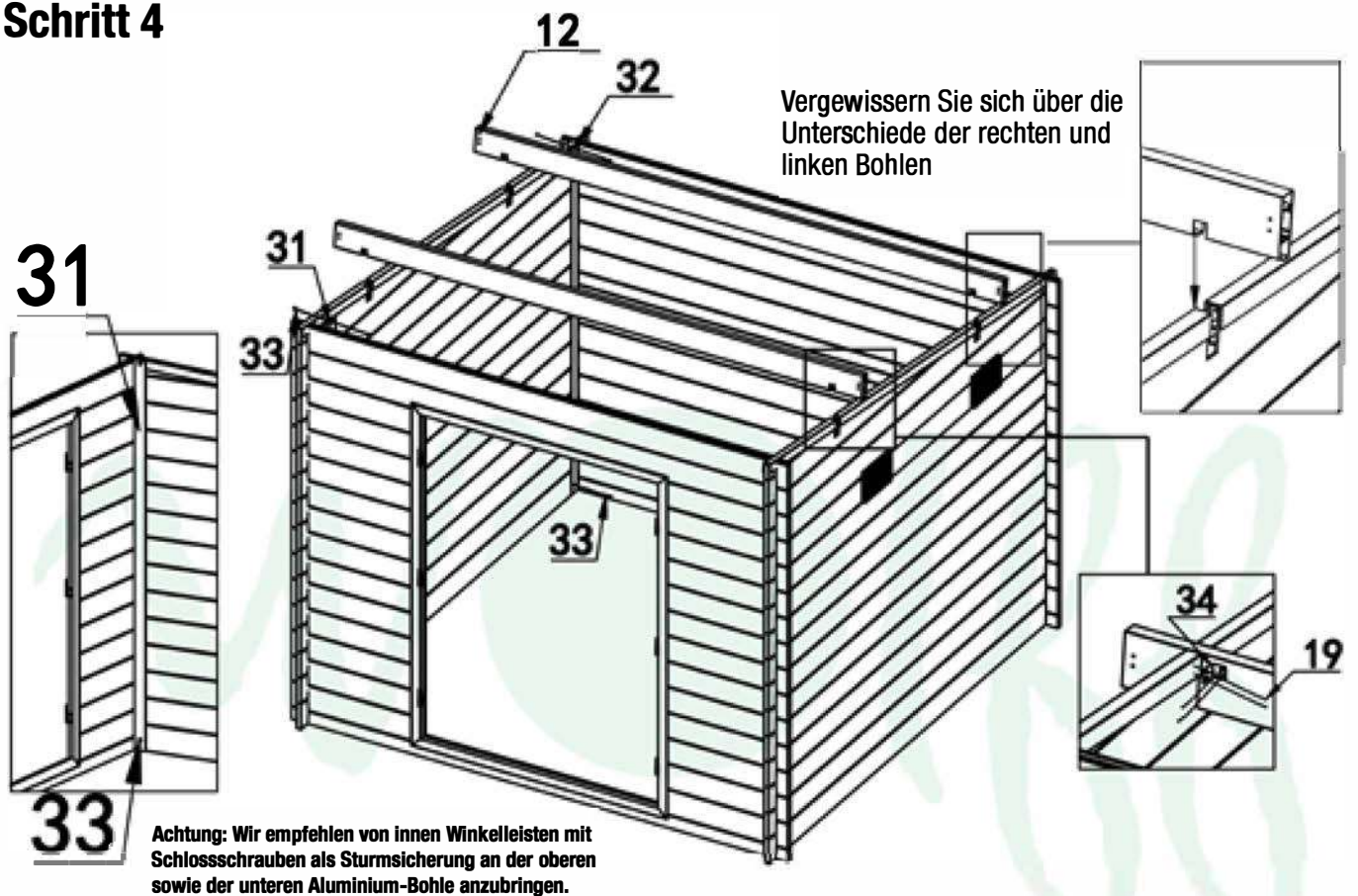



# Aufbau WPC-Haus Trend B

## Schritt 5

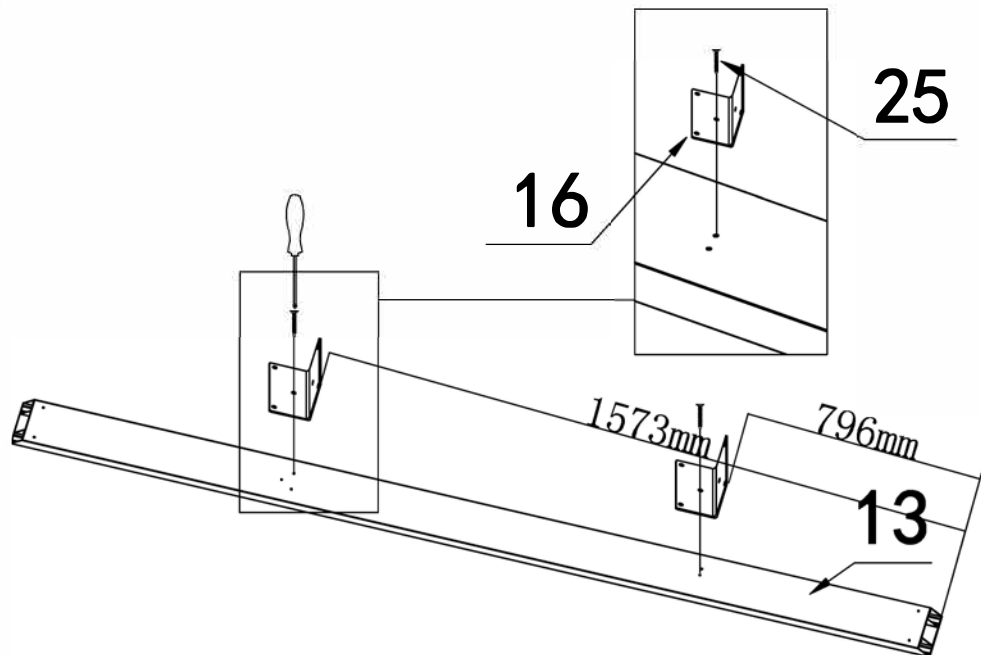

Bringen Sie die Metallwinkel (16) mit den Schrauben (25) auf die Alu-Blenden (13).

## Schritt 6

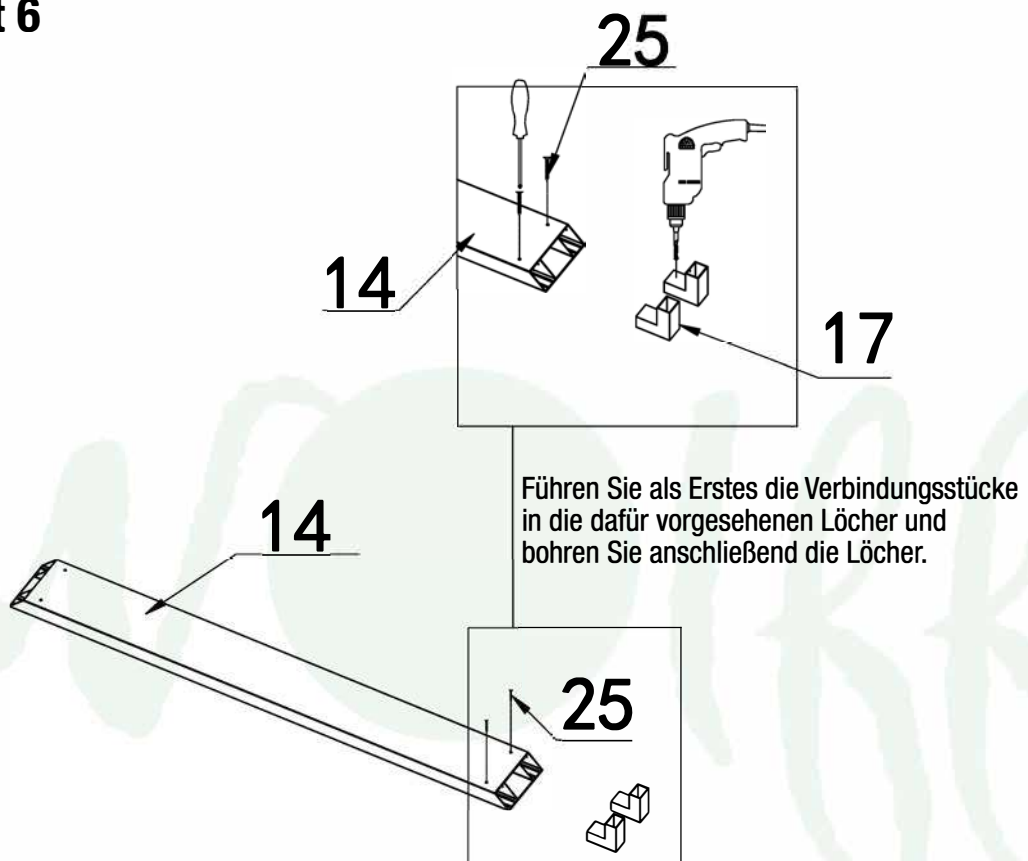

# Aufbau WPC-Haus Trend B

## Schritt 7

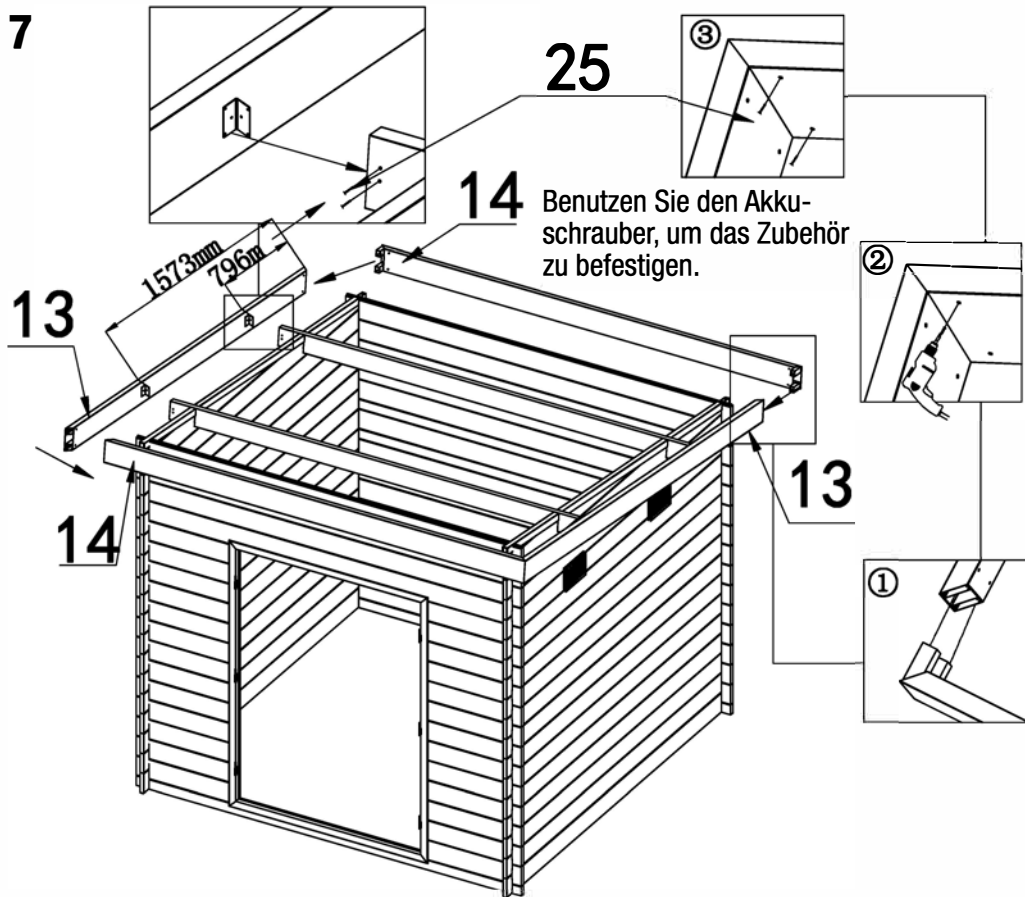

## Schritt 8

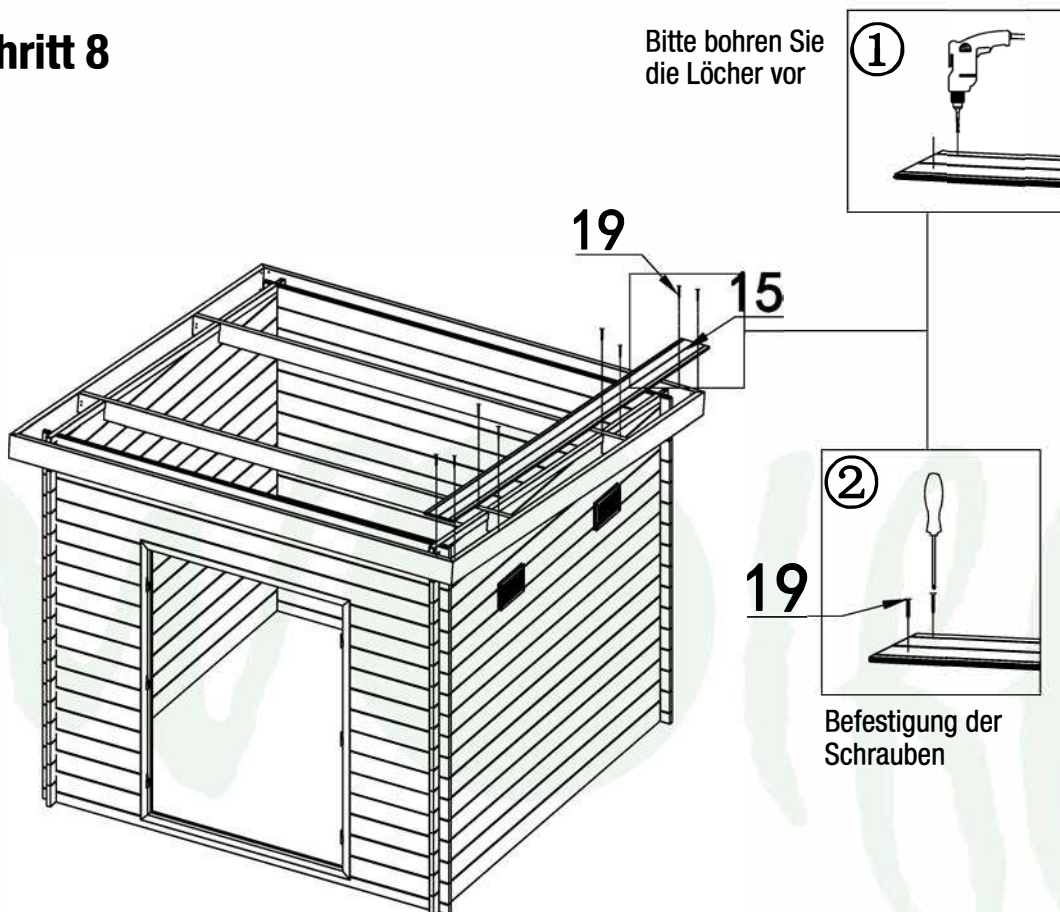

# Aufbau WPC-Haus Trend B

## Schritt 9

Nachdem Sie die Dachpaneele befestigt haben, ist eine witterungsbeständige Dacheindeckung zwingend erforderlich. Verwenden Sie hierzu bitte selbstklebende Dichtungsbahnen.

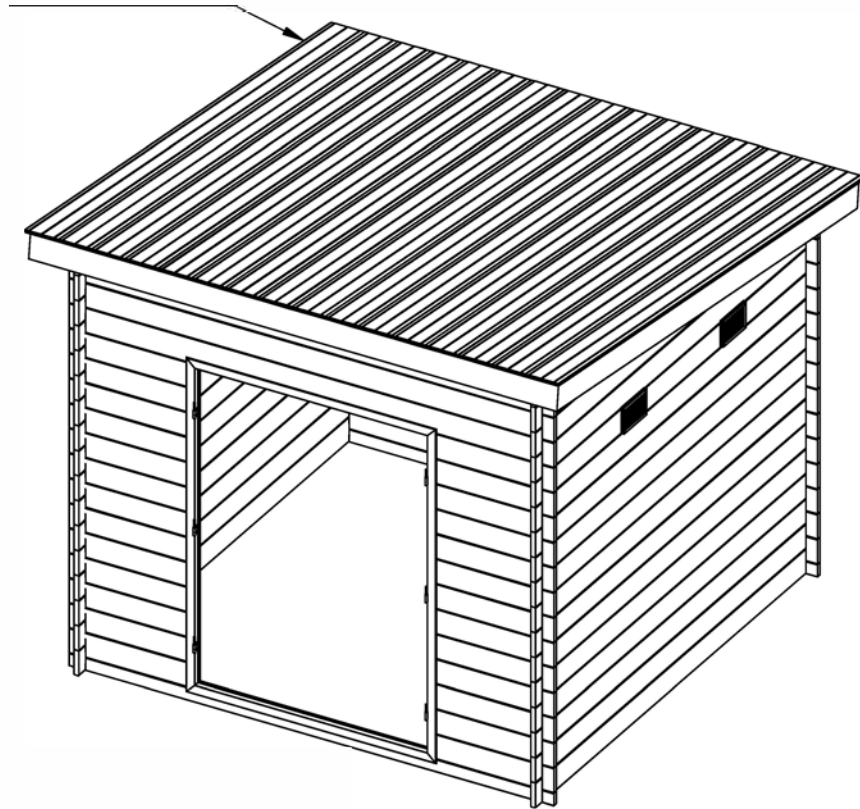

## Schritt 10

Nach der Dacheindeckung werden die Aluwinkleisten montiert.

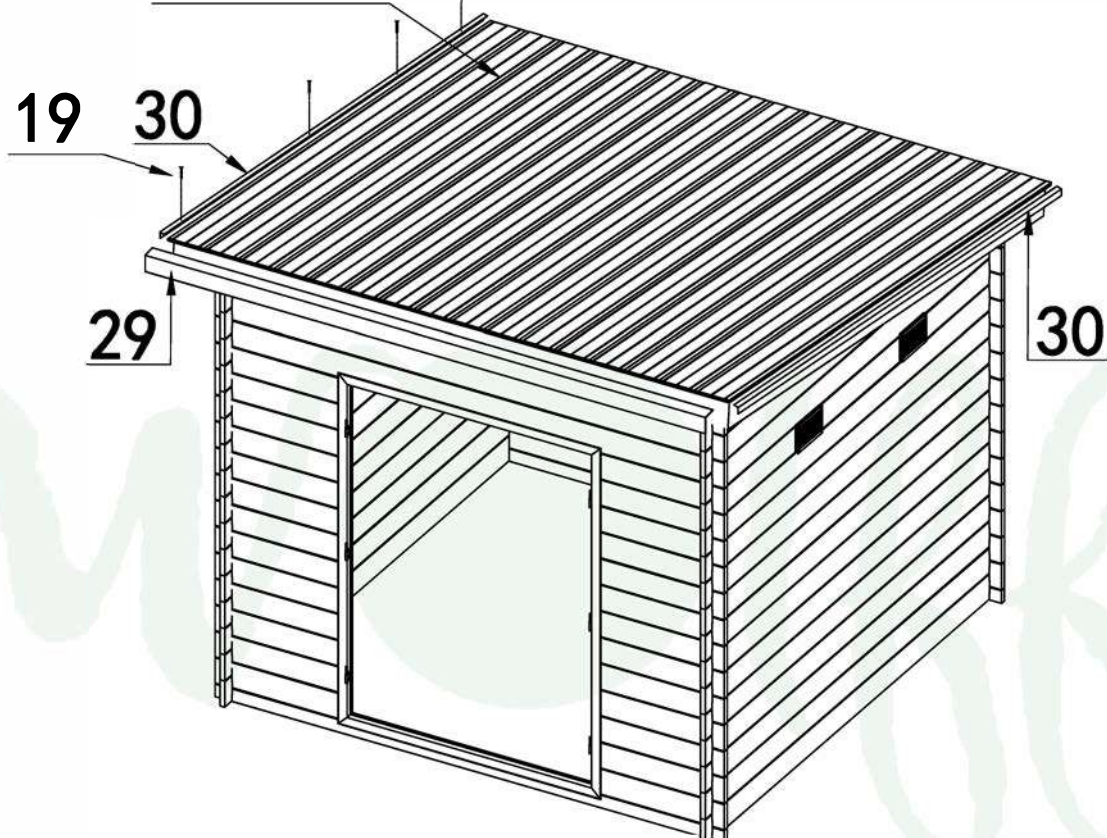

## Schritt 11

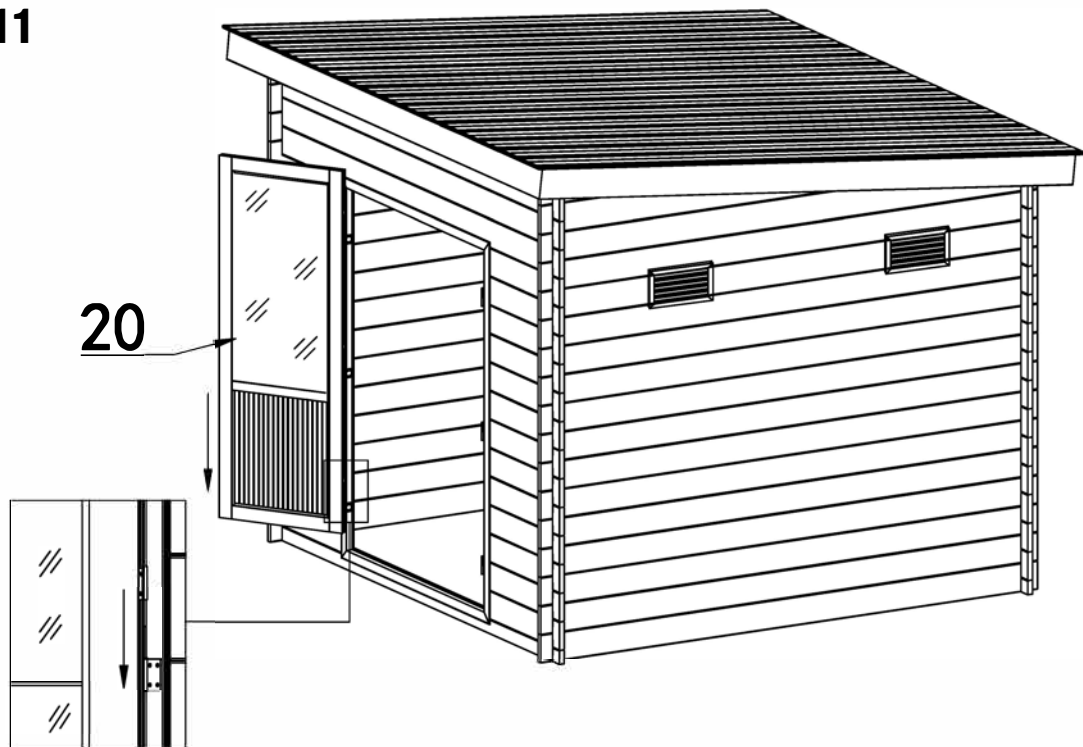

Beachten Sie die Ausrichtung des Türrahmens, da die Tür von außen zu öffnen ist.

## Schritt 12

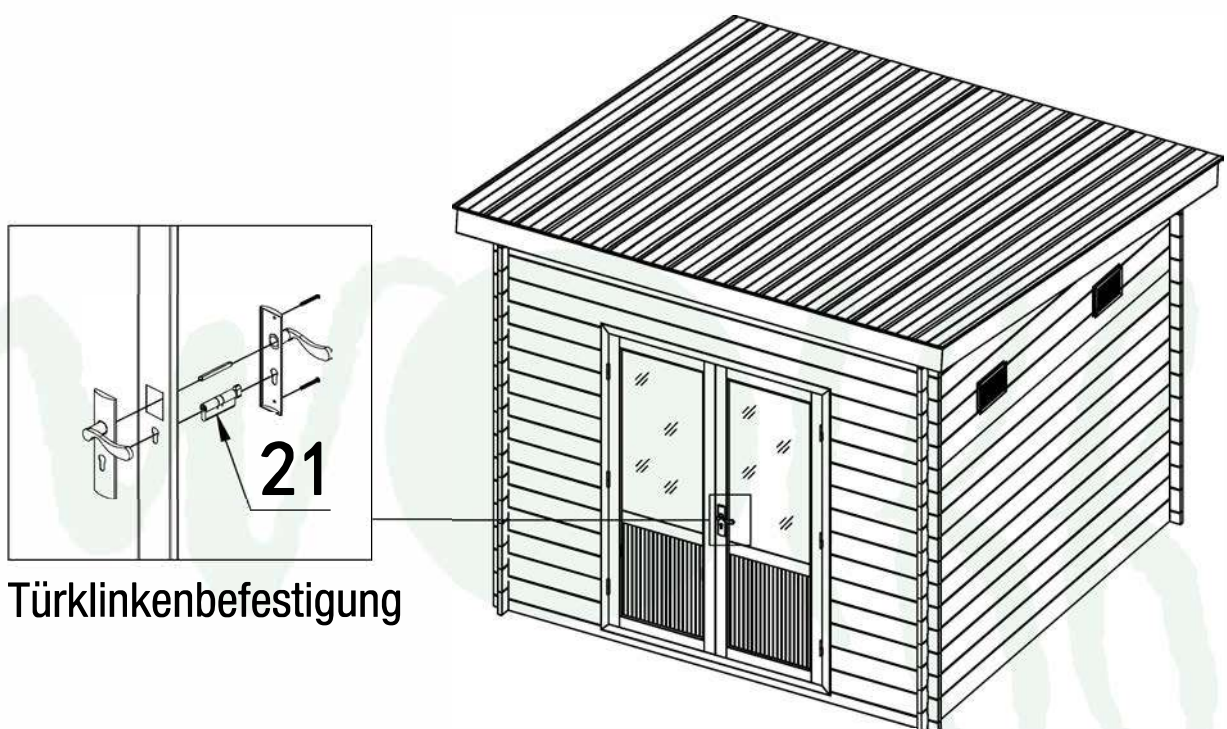

Türklinkenbefestigung

# Aufbau WPC-Haus Trend B

## Schritt 13

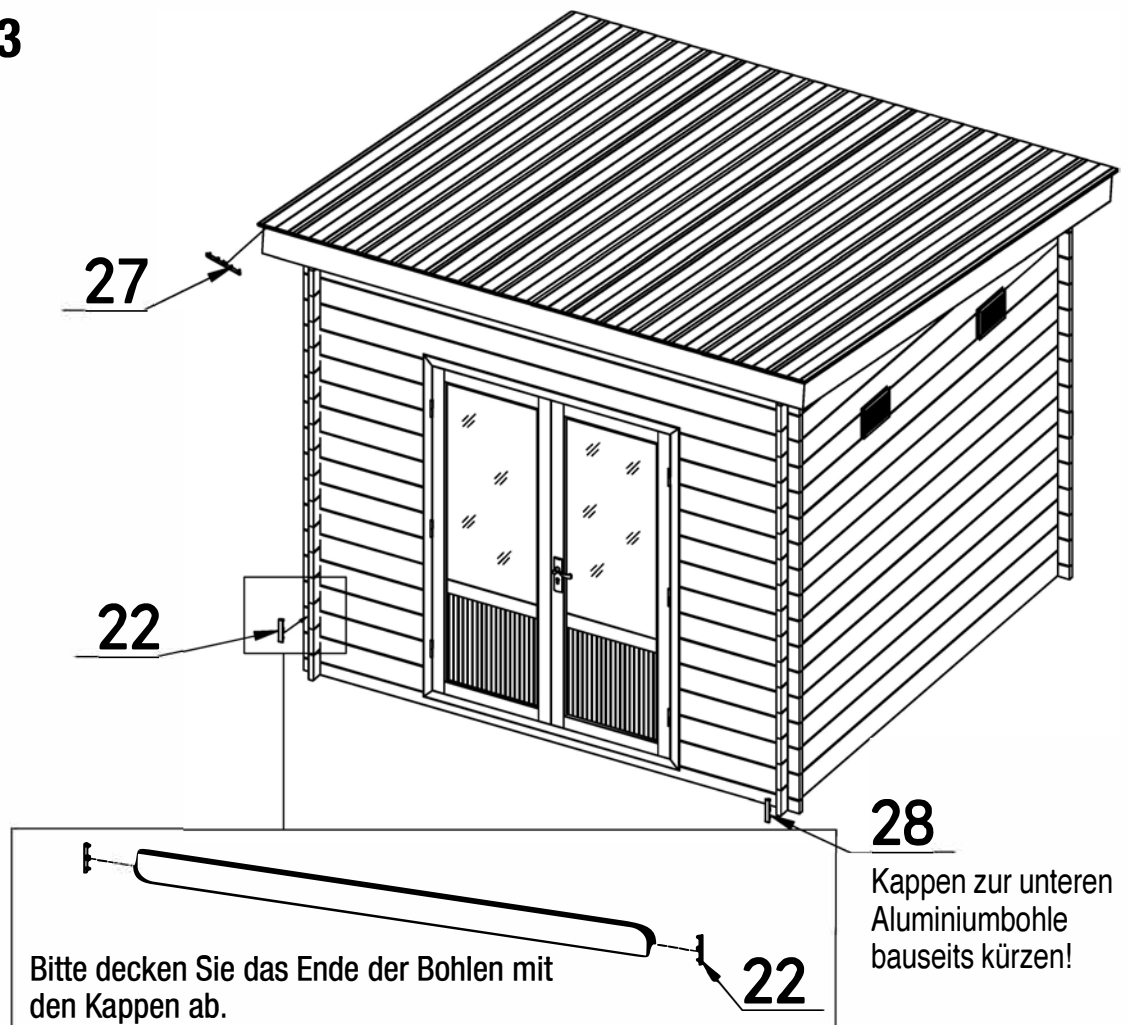

### **Empfehlung:**

**Kleben Sie für einen besseren Halt, die Endkappen (22, 27, 28) mit Silikon (nicht im Lieferumfang) ein.**

**Kondenswasserbildung in der kalten Jahreszeiten ist bei hohen Temperaturunterschieden normal.**

**Aus diesem Grund empfehlen wir die Dachpaneele mit einem selbstklebenden Antikondensvlies abzukleben.**

**(Nicht im Lieferumfang enthalten)**

# WICHTIG

*Sie haben eine Beanstandung?*



## Allgemeine Daten

Bitte ergänzen Sie die folgenden Fragen! **(Bitte immer mit Fotonachweis)**

Hauskontrollnummer

Haustyp-Modell

Datum der Anlieferung

Datum der Beanstandung

Name des Händlers

Ist das Haus von Finnhaus-Monteuren aufgebaut worden?

JA

NEIN

Wenn nicht, durch wen wurde das Haus aufgebaut?

Name

Straße / Nr.

Telefonnummer / Handy

PLZ / Ort

## Grund zur Beanstandung

*Hier haben Sie Platz,  
Ihr Problem zu beschreiben.*

Bitte bei Beschädigung eindeutige Fotos erstellen. Fehlteile vermerken  
Sie bitte in der originalen Teile- / Stückliste mit Mengenangabe (n):  
**Ohne diesen Vordruck kann eine Beanstandung nicht bearbeitet  
und / oder anerkannt werden.**

### Kundendienst

E-Mail [kundendienst@finnhaus.de](mailto:kundendienst@finnhaus.de)  
Fax 02902 97 47 11

# Serviceleitfaden

## Sie, oder Ihr Kunde haben eine Beanstandung

Eine Beanstandung ist nicht gewollt, kann aber passieren und sollte so schnell wie möglich bearbeitet werden. Um eine schnelle Bearbeitung zu gewährleisten bitten wir um Ihre Mithilfe.

Bei der Anlieferung erkennbare Beschädigungen bitte immer den Fotonachweis erstellen und auf dem Frachtbrief / Lieferschein dokumentieren.

Kommt beim Öffnen des Paketes beschädigte Ware zum Vorschein, bitte immer Fotonachweise erstellen und auf der Teileliste kenntlich machen, damit wir Ihnen das richtige Ersatzteil zusenden können.

Bitte anhand der Teileliste gegebenenfalls Fehlteile vermerken und per Mail / Fax zusenden.

Eine Beanstandung bitte immer schriftlich per Mail / Fax mit folgenden Angaben von Ihrem Kunden anmelden:

- ✓ Haustyp
- ✓ Hauskontrollnummer (an der Verpackung)
- ✓ Bildmaterial und Teileliste mit der Kennzeichnung von Fehlteilen oder beschädigten Teilen
- ✓ Auftragsnummer oder Lieferschein oder Rechnungsnummer der Firma Wolff Finnhaus

**Wir stehen Ihnen für alle Fragen gerne zu Verfügung, und bedanken uns für Ihre Mithilfe.**

**Kundendienst - Mail: [kundendienst@finnhaus.de](mailto:kundendienst@finnhaus.de)**

